

**SETTING SHEET セッティングシート**

Alterations:  
Am0 - PetitRC.com

Name 氏名	Date 日付	
Track コース	Air temp. 気温	Humidity 湿度
Track condition コースコンディション	Track temp. 路面温度	

Friction grease  
@ Roll damper  
フリクショングリス

Soft ソフト  Medium ミディアム   
Hard ハード

Battery バッテリー  
Standard size 標準サイズ  Shortly ショートサイズ

Battery position バッテリーポジション  
Forward 前側  Middle センター   
Back 後側

Ball Diff ボールデフ  
Standard 標準  Ceramic セラミック   
Other その他 \_\_\_\_\_

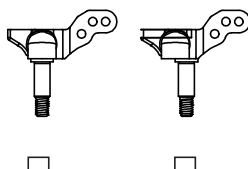
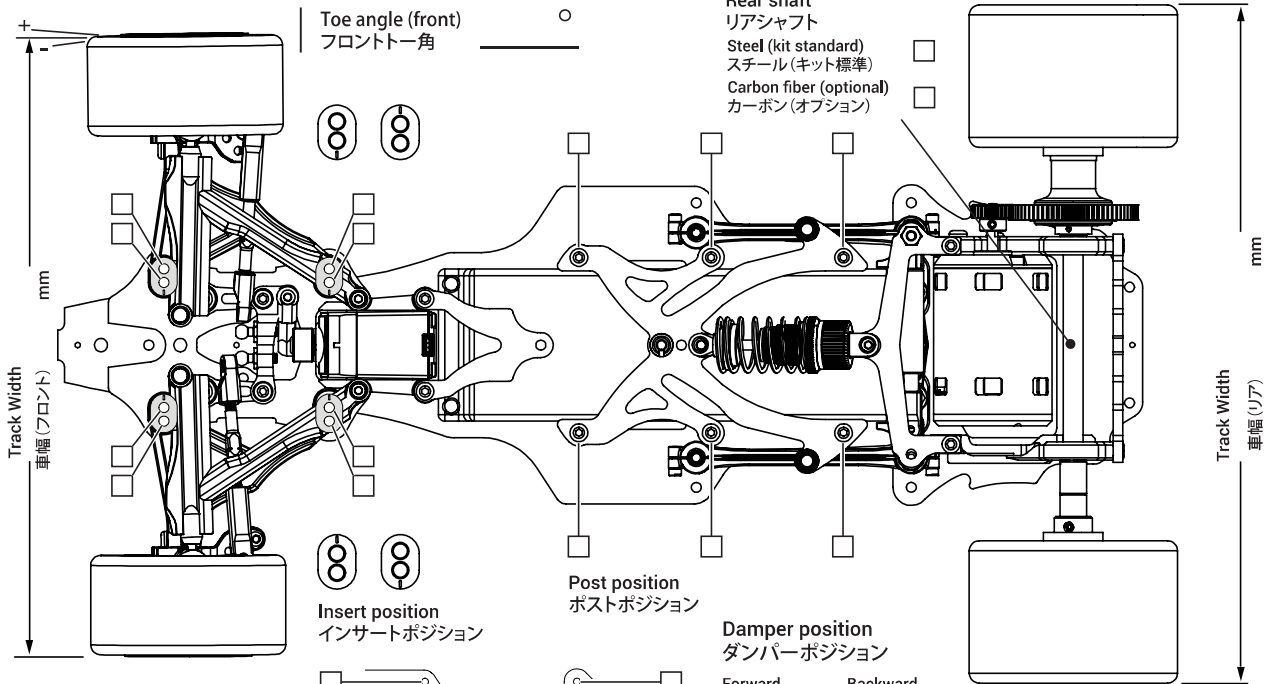

Upright shaft position  
アップライトシャフトポジション

Upright position  
アップライトポジション

Upright spacer  
アップライトスペーサー

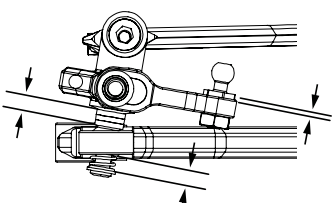

Rebound stroke  
リバウンド量

Camber angle position  
キャンバーポジション

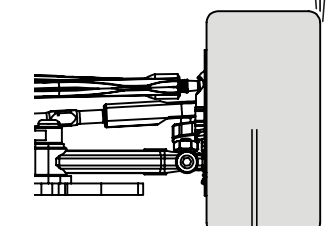

Wheel offset  
ホイールオフセット

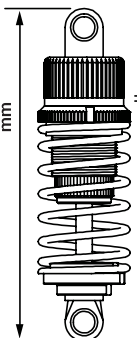

Damper ダンパー \_\_\_\_\_ mm  
Piston ピストン \_\_\_\_\_ hole(s) 穴  
Oil オイル \_\_\_\_\_ # 番  
Spring スプリング \_\_\_\_\_

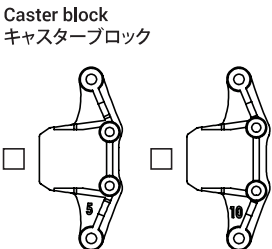

Caster block  
キャスターブロック

Standard 標準  Optional オプション

Side Spring サイドスプリング  
Soft ソフト  Medium ミディアム   
Hard ハード  Super Hard スーパーハード

Front Coil Spring フロントスプリング  
Soft ソフト  Medium ミディアム   
Hard ハード

Pod link position  
ポッドリンクポジション

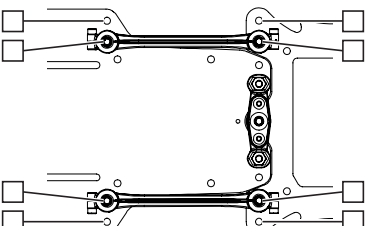

Pod link spacer  
ポッドリンクスペーサー

Damper spacer  
ダンパースペーサー

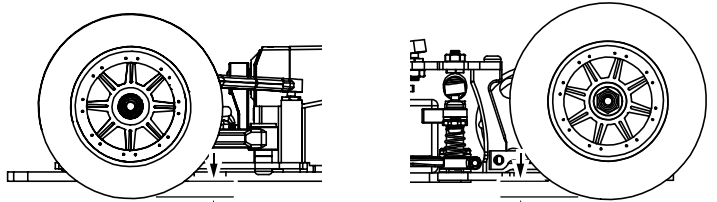
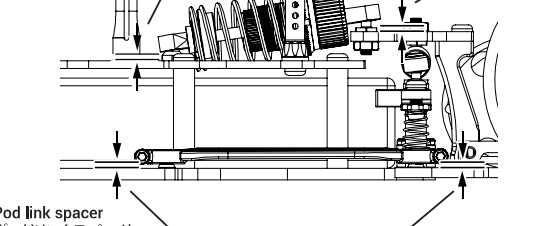

Ground clearance 車高  
Front フロント \_\_\_\_\_ mm  
Rear リヤ \_\_\_\_\_ mm

Rear shaft spacer  
リヤシャフトスペーサー

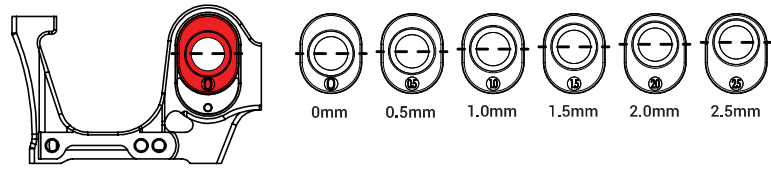

Motor モーター	Battery バッテリー	ESC スピードコントローラー
Spur gear スパークギヤ	64P <input type="checkbox"/> 48P <input type="checkbox"/>	Pinion gear ピニオンギヤ
Body ボディ	Front wing フロントウイング	Rear wing リアウイング
Front wheel フロントホイール	Front tire フロントタイヤ	Front tire diameter フロントタイヤ径
Rear wheel リアホイール	Rear tire リアタイヤ	Rear tire diameter リアタイヤ径