

F104X1

SETTING SHEET

Ver 1.00

CHASSIS KIT

セッティングシート

氏名
Name

日付
Date

気温
Air temp.

湿度
Humidity

コース
Track

コースコンディション
Track condition

路面温度
Track temp.

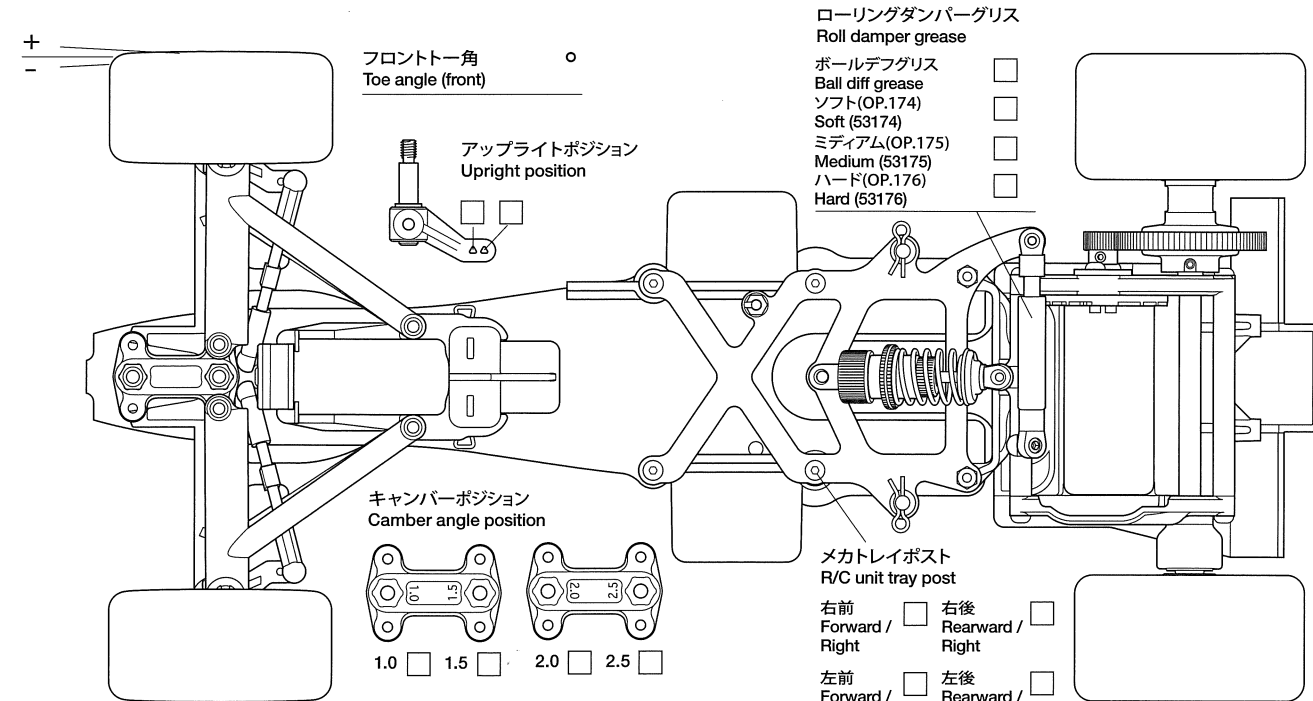

+
-

フロントトール角
Toe angle (front)

アップライトポジション
Upright position

キャンバーポジション
Camber angle position

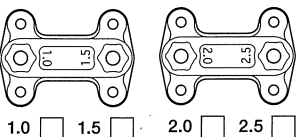

- ローリングダンパーグリス
Roll damper grease
- ボールデフグリス
Ball diff grease
- ソフト(OP.174)
Soft (53174)
- ミディアム(OP.175)
Medium (53175)
- ハード(OP.176)
Hard (53176)

メカトレイポスト
R/C unit tray post

- 右前
Forward / Right
- 右後
Rearward / Right
- 左前
Forward / Left
- 左後
Rearward / Left

ロワデッキ
Lower deck

- FRP(ノーマル) カーボン(OP.1163)
Carbon fiber (54163)

リヤシャフト
Rear shaft

- スチール(ノーマル) カーボン(OP.1162)
Steel (kit-standard) Carbon fiber (54162)

ピボットポスト
Pivot post

- 樹脂(ノーマル) アルミ(OP.1169) ヘビーウェイト(OP.1281)
Resin (kit-standard) Aluminum (54165) Steel (54281)

Tバー
T-bar

- ※黒 ソフト(OP.1165) ハイトラクション(ノーマル)
Black Soft (54165) High-traction (kit-standard)

《フロント》
《Front》

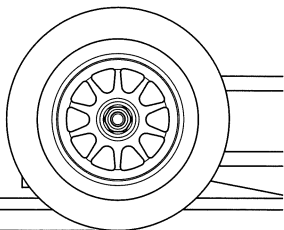

車高
Ground clearance mm

《リヤ》
《Rear》

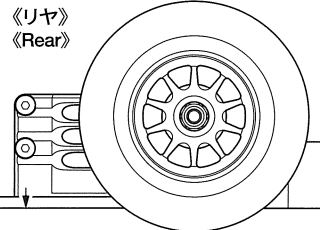

車高
Ground clearance mm

アップライトスペーサー
Upright spacer

上側
Upper mm

下側
Lower mm

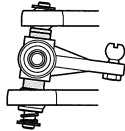

フロントスプリング
Front spring

- ソフト(銀)
Soft (silver)
- ミディアム(金)
Medium (gold)
- ハード(黒)
Hard (black)

リヤシャフトスペーサー
Rear shaft spacer

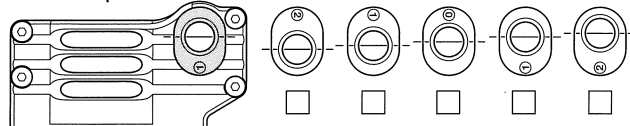

《ダンパー》
《Damper》

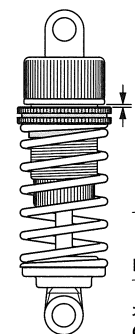

- ダンパープリング
Coil spring
- ソフト(黒/赤)
Soft (black/red)
- ミディアム(黒/黄)
Medium (black/yellow)
- ハード(黒/青)
Hard (black/blue)

mm

ピストン
Piston 穴
hole(s)

オイル
Oil 番
#

モーター
Motor

フロントホイール
Front wheel

リヤホイール
Rear wheel

ボディ
Body

バッテリー
Battery

メモ
Memo

スパーギヤ
Spur gear T

フロントタイヤ
Front tire

リヤタイヤ
Rear tire

フロントウイング
Front wing

ベストラップ
Best lap

ピニオンギヤ
Pinion gear T

フロントタイヤ径
Front tire diameter mm

リヤタイヤ径
Rear tire diameter mm

リヤウイング
Rear wing