

F104X1

SETTING SHEET Ver 1.00

CHASSIS KIT セッティングシート

氏名
Name

日付
Date

気温
Air temp.

湿度
Humidity

コース Track **TQ RC Raceway**

コースコンディション Track condition **High-Grip Carpet**

路面温度 Track temp.

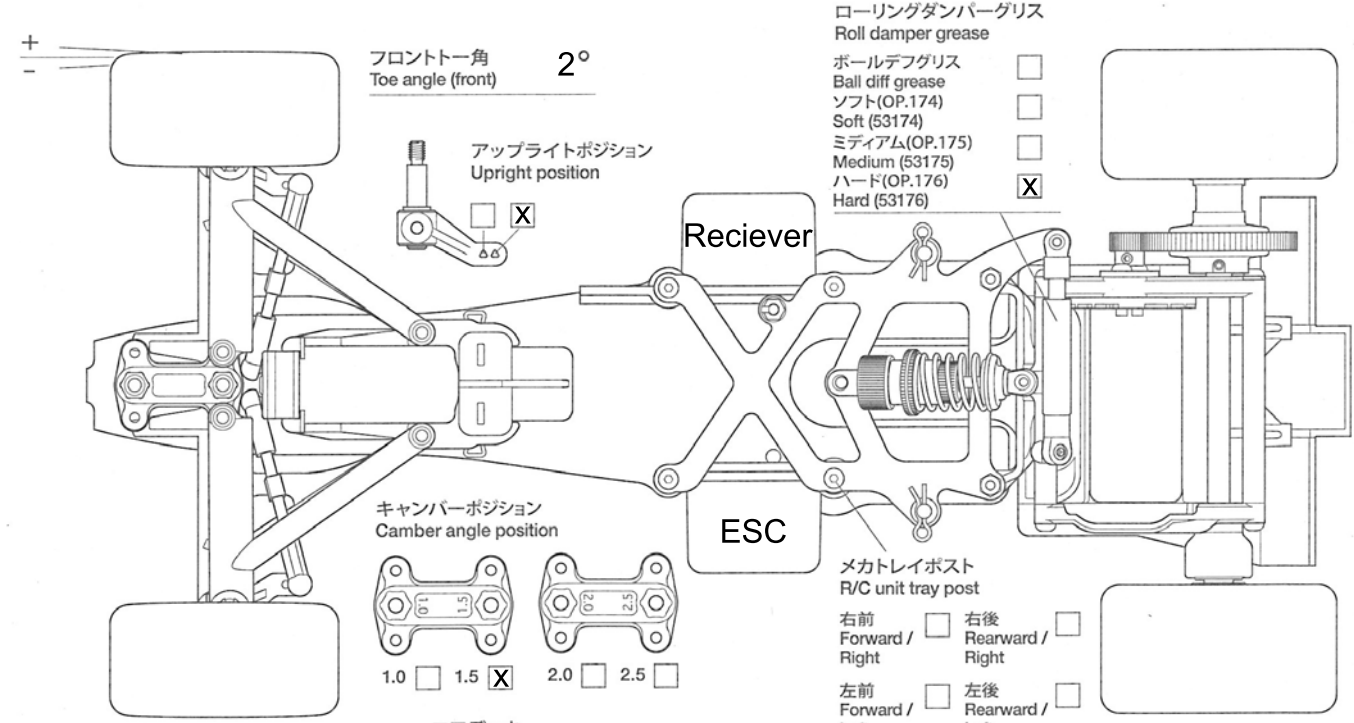

ロワデッキ Lower deck
FRP(ノーマル) カーボン(OP.1163) Carbon fiber (54163)

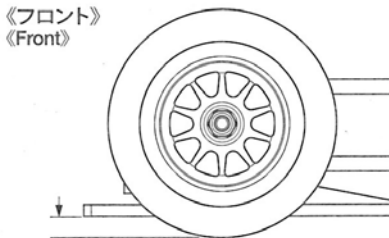

車高 Ground clearance **4 mm**

リヤシャフト Rear shaft
スチール(ノーマル) カーボン(OP.1162) Carbon fiber (54162)

ピボットポスト Pivot post
樹脂(ノーマル) アルミ(OP.1169) Aluminum (54165) ヘビーウェイト(OP.1281) Steel (54281)

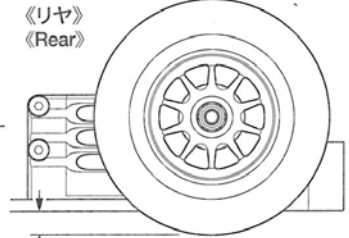

車高 Ground clearance **4.5 mm**

Tバー T-bar
※黒 Black ソフト(OP.1165) Soft (54165) ハイトラクション(ノーマル) High-traction (kit-standard)

アップライトスペーサー Upright spacer

上側 Upper **2.5 mm**

下側 Red o-ring + Lower 0.5mm spacer

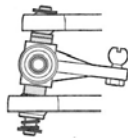

フロントスプリング Front spring
ソフト(銀) Soft (silver)
ミディアム(金) Medium (gold)
ハード(黒) Hard (black)

リヤシャフトスペーサー Rear shaft spacer

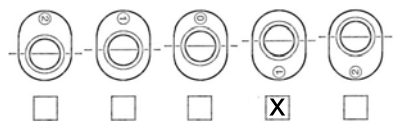
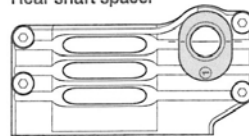

《ダンパー》
《Damper》

ダンパーブリング Coil spring
ソフト(黒/赤) Soft (black/red)
ミディアム(黒/黄) Medium (black/yellow)
ハード(黒/青) Hard (black/blue)

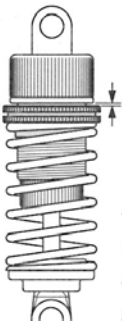

ピストン Piston **Std** 穴 hole(s)

オイル Oil **37.5wt** 番

モーター Motor **21.5**

フロントホイール Front wheel

リヤホイール Rear wheel

ボディ Body

バッテリー Battery

メモ Memo Very little to 0 rear droop.

スパーギヤ Spur gear **T**

フロントタイヤ Front tire **571**

リヤタイヤ Rear tire **572**

フロントウイング Front wing

ベストラップ Best lap

ピニオンギヤ Pinion gear **T**

フロントタイヤ径 Front tire diameter **mm**

リヤタイヤ径 Rear tire diameter **mm**

リヤウイング Rear wing